

ΠΡΟΦΙΛ ΘΑΛΑΜΩΝ

COLD ROOM PROFILES

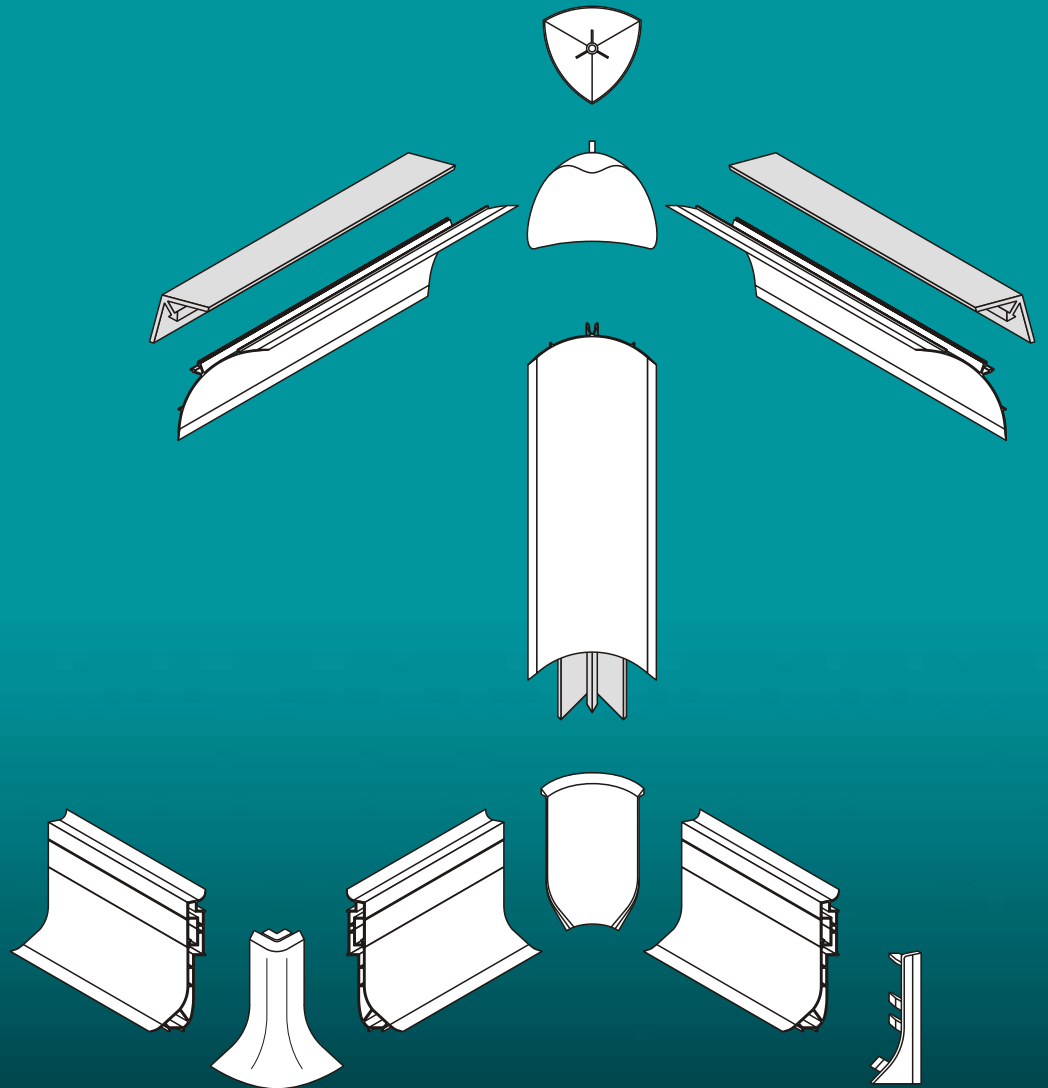

υγειονομικές γωνίες
hygienic corner profiles

σοβατεπί
plinth profiles

στρωτήρες
U channel profiles

προστατευτικά τοίχων
wall bumper profiles



ADLER

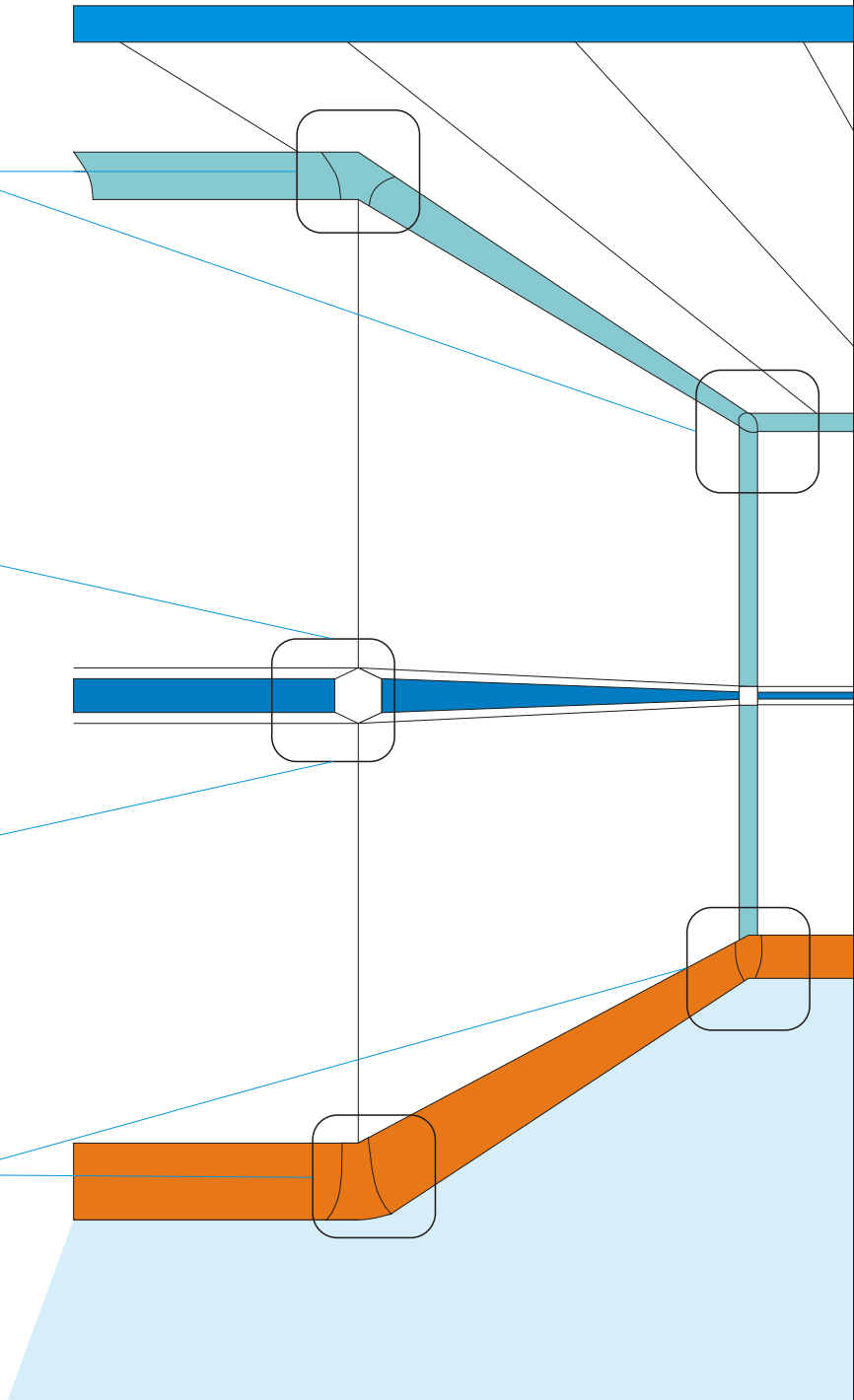
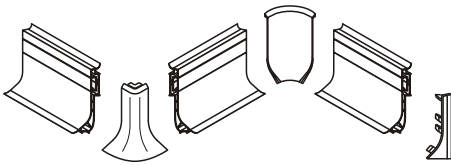
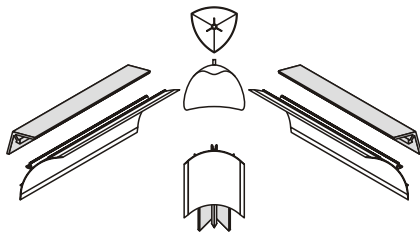

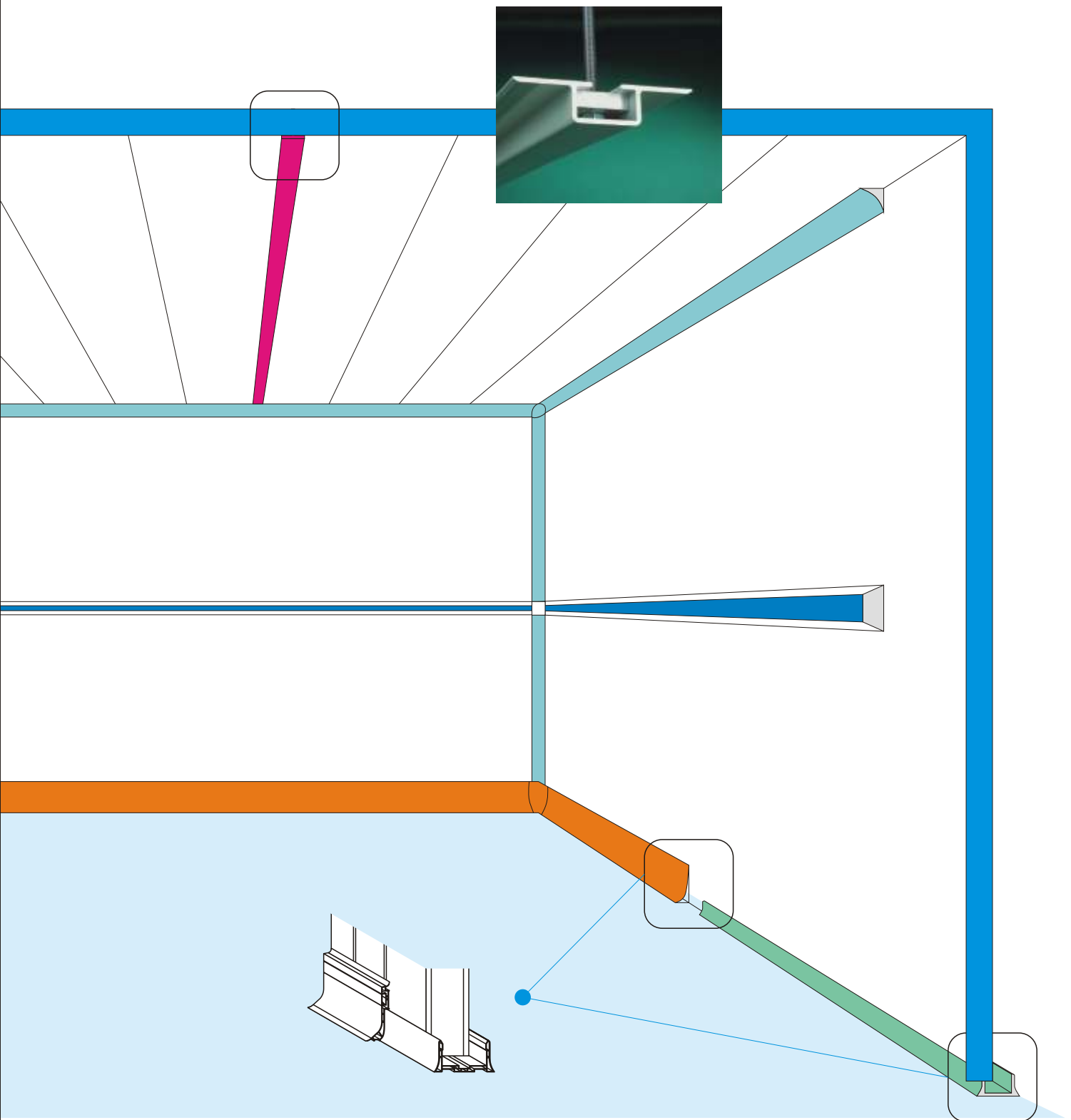

- | | | | | | | | | |
|----------|----------|-----------|----------|----------|----------|----------|----------|----------|
| RAL 9002 | RAL 9010 | RAL 9010N | RAL 9005 | RAL 5010 | RAL 6018 | RAL 3020 | RAL 1021 | RAL 9006 |
| | | | | | | | | |

standard χρώμα RAL 9002
άλλα χρώματα κατόπιν παραγγελίας (βλ. σελ.: 3)

standard color RAL 9002
call us for other colors (see page 3)

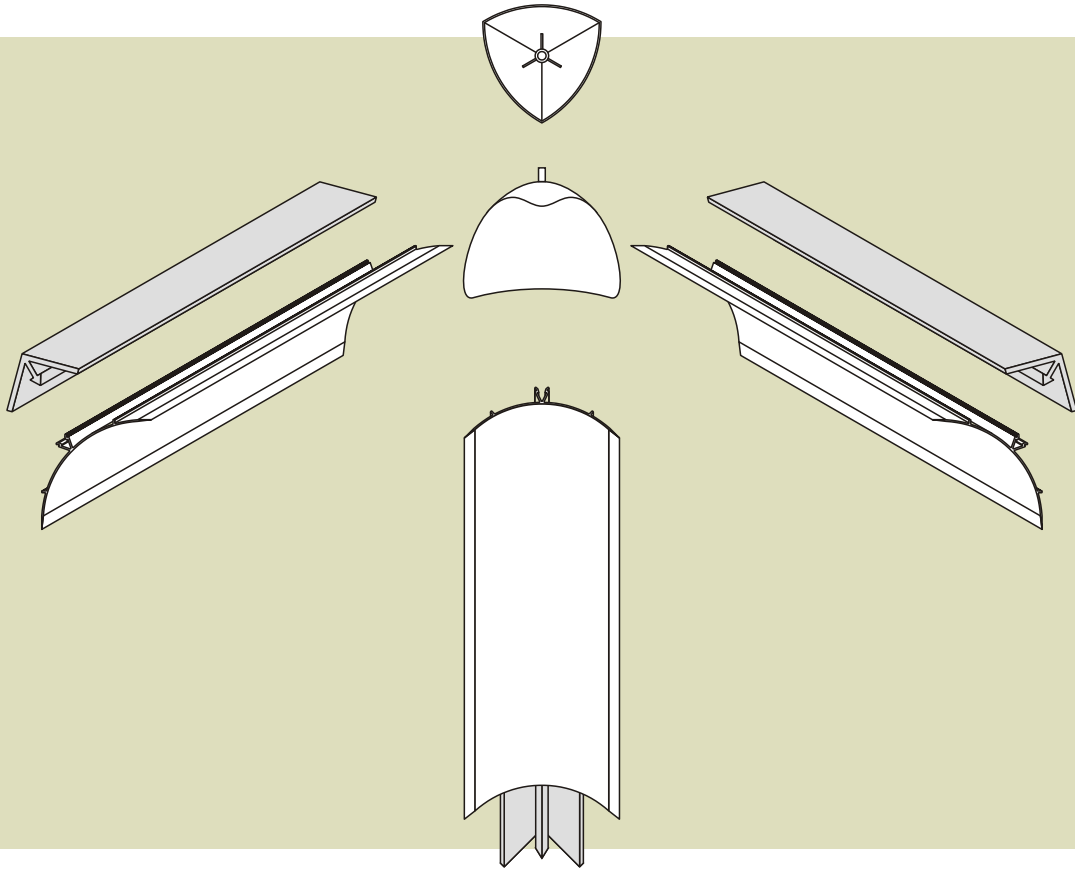

**υγειονομική γωνία PVC
με ελαστικά άκρα**
corner PVC profile with soft edges

κωδικός
code

08.03.03.043

ΕΛΛΗΝΙΚΗ
Greek product

συσκευασία: 120 m
μήκος: 4 m
χρώμα: RAL 9002
packing: 120 m
length: 4 m
color: RAL 9002

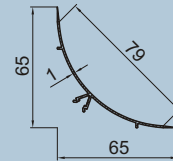

**υγειονομική γωνία PVC
με ελαστικά άκρα**
corner PVC profile with soft edges

κωδικός
code

08.03.03.005

συσκευασία: 120 m
μήκος: 4 m
χρώμα: RAL 9002
packing: 120 m
length: 4 m
color: RAL 9002

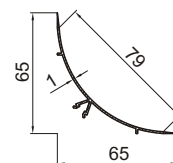

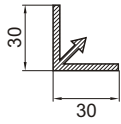

προφίλ αλουμινίου 30 x 30
aluminum profile 30 x 30

κωδικός
code

08.03.03.047

συσκευασία: 60 m
μήκος: 4 m
packing: 60 m
length: 4 m

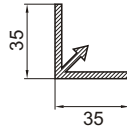

προφίλ αλουμινίου 35 x 35
aluminum profile 35 x 35

κωδικός
code

08.03.03.006

συσκευασία: 60 m
μήκος: 4 m
packing: 60 m
length: 4 m

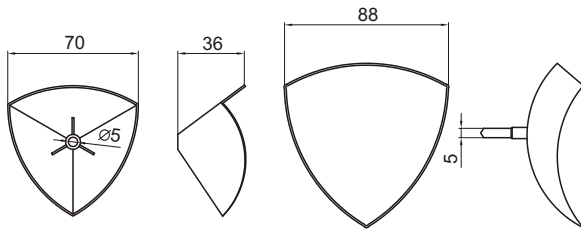
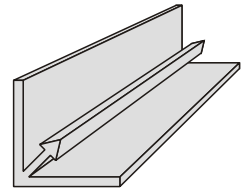

εσωτερική γωνία υγειονομικής
internal corner cap

κωδικός
code

08.03.03.010

χρώμα: RAL 9002
color: RAL 9002

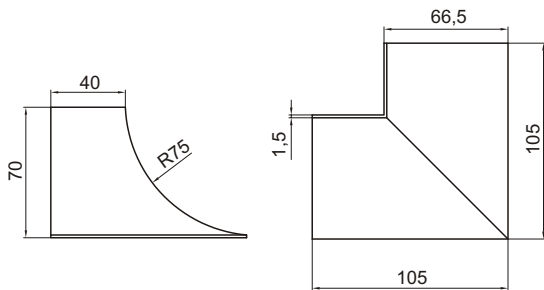

εξωτερική γωνία υγειονομικής
external corner cap

κωδικός
code

08.03.03.011

χρώμα: RAL 9002
color: RAL 9002

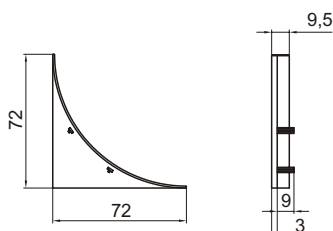

τελείωμα υγειονομικής γωνίας
end cap

κωδικός
code

08.03.03.012

χρώμα: RAL 9002
color: RAL 9002



πλήρως συνεργαζόμενα με τις υγειονομικές γωνίες
standard χρώμα RAL 9002
άλλα χρώματα κατόπιν παραγγελίας (βλ. σελ.: 3)

fully compatible with hygienic corner profiles
standard color RAL 9002
call us for other colors (see page 3)

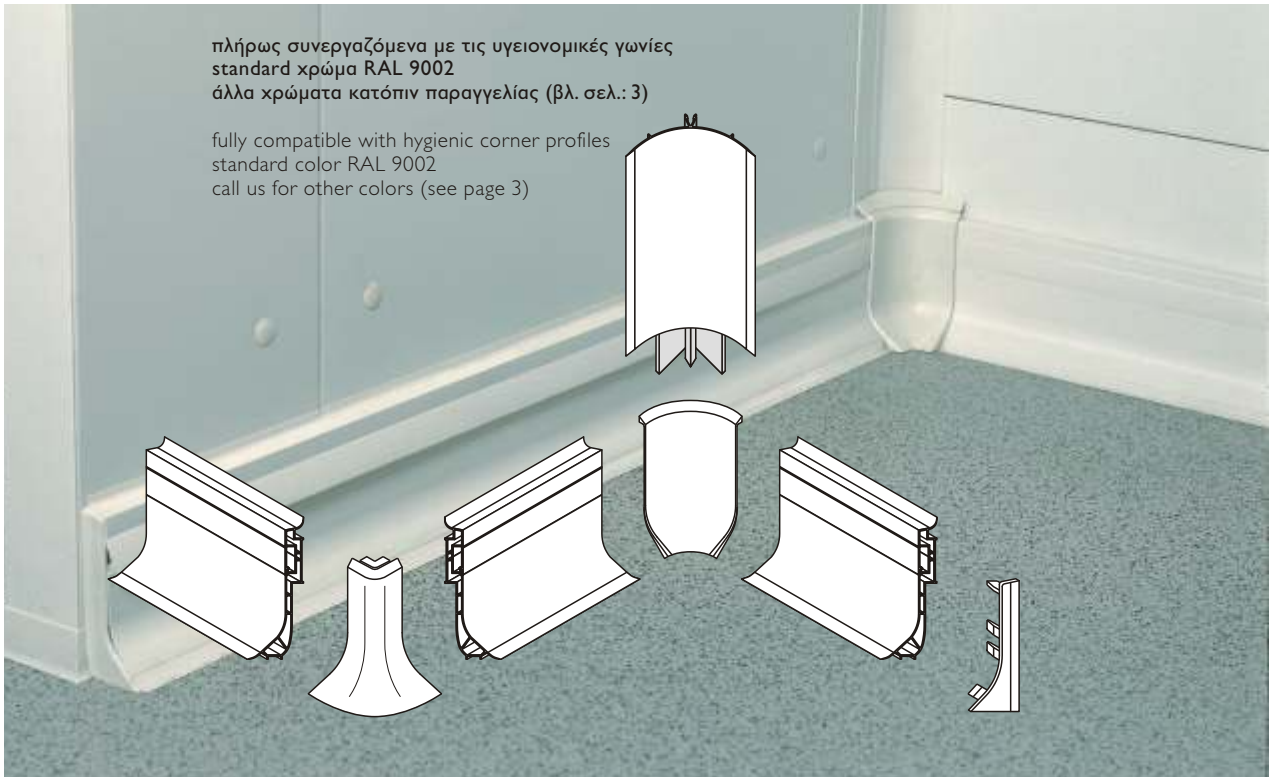

σοβατεπί PVC με ελαστικά άκρα PVC plinth profile with soft edges

κωδικός μοντέλο
code model

08.03.02.011 EX. 15

μήκος: 4 m
χρώμα: RAL 9002
length: 4 m
color: RAL 9002

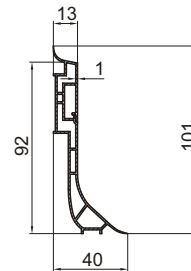

σοβατεπί PVC με ελαστικά άκρα PVC plinth profile with soft edges

κωδικός μοντέλο
code model

08.03.02.006 EX. 80

μήκος: 4 m
χρώμα: RAL 9002
length: 4 m
color: RAL 9002

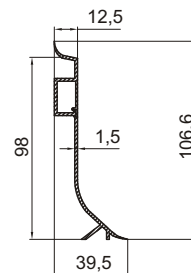

σοβατεπί PVC με ελαστικά άκρα PVC plinth profile with soft edges

κωδικός μοντέλο
code model

08.03.02.010 EX. 135

μήκος: 4 m
χρώμα: RAL 9002
length: 4 m
color: RAL 9002

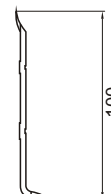

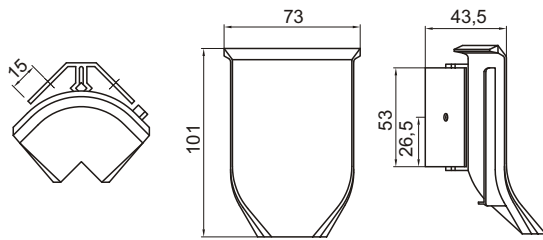

εσωτερική γωνία σοβατεπί
internal corner for plinth profile

κωδικός
code

08.03.02.007

χρώμα: RAL 9002
color: RAL 9002

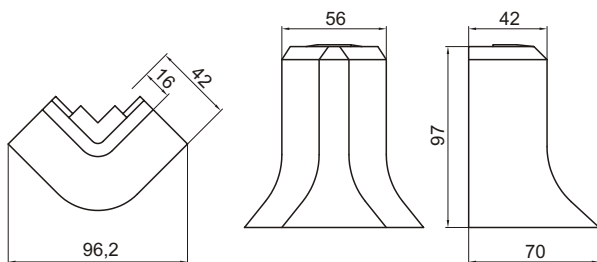

εξωτερική γωνία σοβατεπί
external corner for plinth profile

κωδικός
code

08.03.02.008

χρώμα: RAL 9002
color: RAL 9002

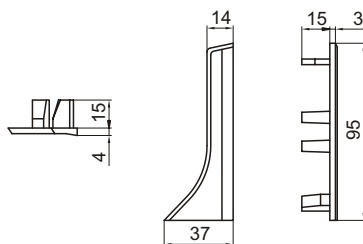

τελείωμα σοβατεπί
end cap for plinth profile

κωδικός
code

08.03.02.009

χρώμα: RAL 9002
color: RAL 9002

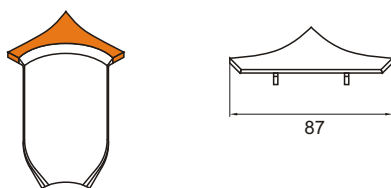

άνω τάπα εσωτερικής γωνίας
upper piece accessory

κωδικός
code

08.03.02.005

χρώμα: RAL 9002
color: RAL 9002



standard χρώμα RAL 9002
 άλλα χρώματα κατόπιν παραγγελίας (βλ. σελ.: 3)
 standard color RAL 9002
 call us for other colors (see page 3)



πλήρως συνεργαζόμενοι με τα σοβατεπί
 με καμπύλο προφίλ σύμφωνα με τις απαιτήσεις των υγειονομικών κανονισμών.
 Σε περίπτωση υψηλών υγειονομικών απαιτήσεων μπορεί να προστεθεί και σοβατεπί.

full compatibility with EX 15 and EX 80 profiles
 with a rounded edge profile in order to comply with hygienic regulations.
 In case that high level of hygienic is required plinth profiles can be added-on.

σχεδιασμένοι για γρήγορη και σταθερή τοποθέτηση πανέλων
 οι ακμές επιτρέπουν την πλήρωση με μονωτικό αν αυτό απαιτείται

designed for fast and stable partitioning inside cold rooms
 the edge detail allows the use of a sealant if this is required

στρωτήρας για πάνελο 60 mm for 60 mm panel

κωδικός
code

08.03.01.007

μήκος: 3 m
 χρώμα: RAL 9002
 length: 3 m
 color: RAL 9002

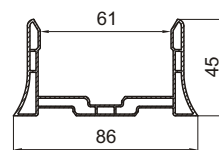

στρωτήρας για πάνελο 80 mm for 80 mm panel

κωδικός
code

08.03.01.008

μήκος: 3 m
 χρώμα: RAL 9002
 length: 3 m
 color: RAL 9002

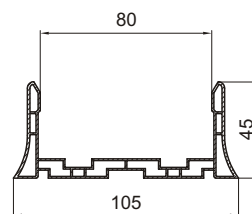

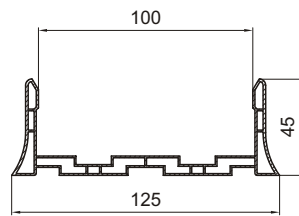

στρωτήρας για πάνελο 100 mm
for 100 mm panel

κωδικός
code

08.03.01.009

μήκος: 3 m
χρώμα: RAL 9002
length: 3 m
color: RAL 9002

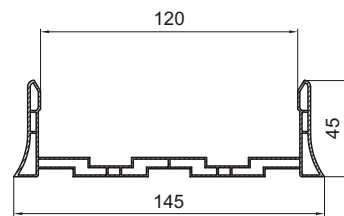

στρωτήρας για πάνελο 120 mm
for 120 mm panel

κωδικός
code

08.03.01.010

μήκος: 3 m
χρώμα: RAL 9002
length: 3 m
color: RAL 9002

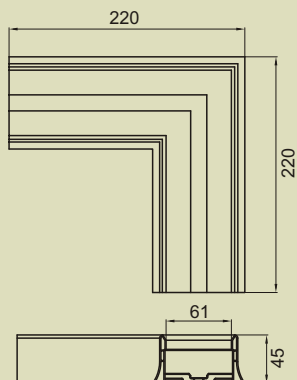

σύνδεσμος στρωτήρα για 60 mm
connection corner for 60 mm

κωδικός
code

08.03.01.011

χρώμα: RAL 9002
color: RAL 9002

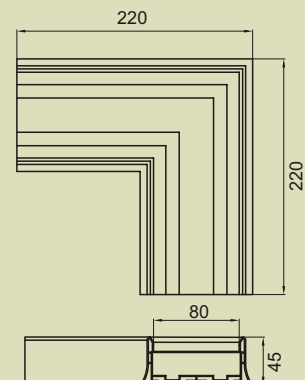
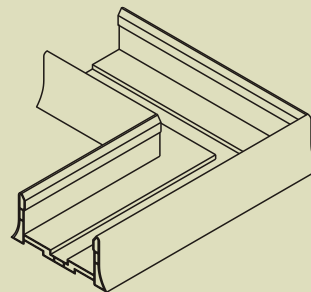

σύνδεσμος στρωτήρα για 80 mm
connection corner for 80 mm

κωδικός
code

08.03.01.012

χρώμα: RAL 9002
color: RAL 9002

τελείωμα στρωτήρα
end cup

κωδικός
code

08.03.01.013

χρώμα: RAL 9002
color: RAL 9002

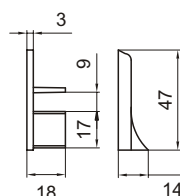

από στοιβαρό PVC για μεγάλη αντοχή σε χτυπήματα
standard χρώματα διακοσμητικών προφίλ: RAL 3020, RAL 5010
άλλα χρώματα κατόπιν παραγγελίας (βλ. σελ.: 3)



made of very rigid PVC which makes it resistant to high impacts
standard colors for cosmetic stripes: RAL 3020 , RAL 5010
call us for other colors (see page 3)

προφίλ προστατευτικού βαρέως τύπου bumper profile heavy duty

κωδικός code	χρώμα color
08.03.05.007	RAL 3020
08.03.05.008	RAL 5010

μήκος: 4 m
length: 4 m

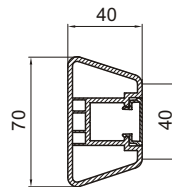

τελείωμα προστατευτικού βαρέως τύπου end cup heavy duty

κωδικός
code
08.03.05.010

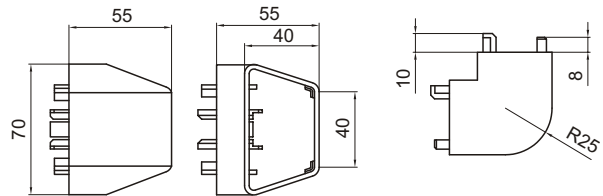

εξ. γωνία προστατευτικού βαρέως τύπου external corner heavy duty

κωδικός
code
08.03.05.011

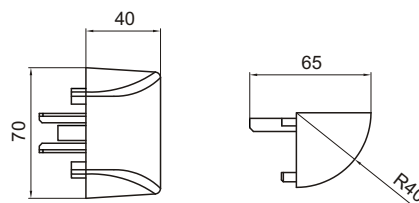

standard χρώματα διακοσμητικών προφίλ: RAL 3020, RAL 5010
άλλα χρώματα κατόπιν παραγγελίας (βλ. σελ.: 3)

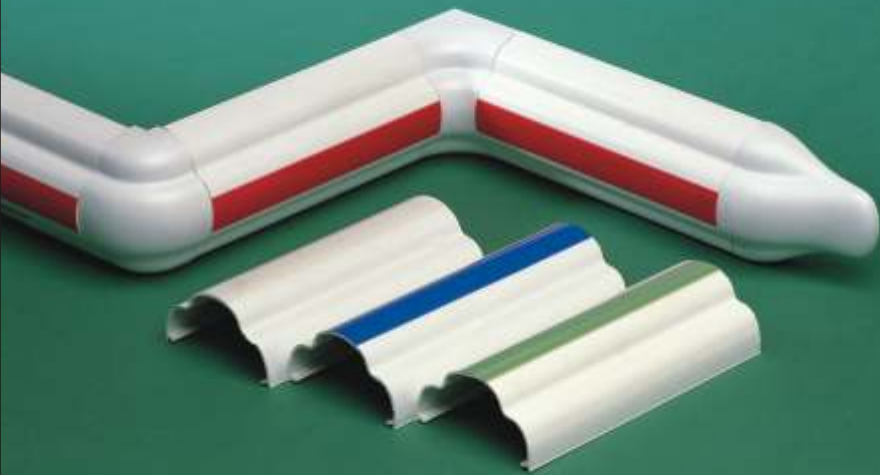

standard colors for cosmetic stripes: RAL 3020 , RAL 5010
call us for other colors (see page 3)

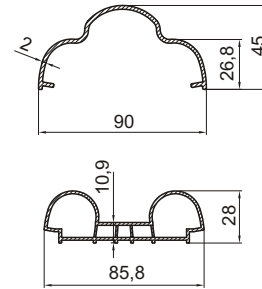

προφίλ προστατευτικού
bumper profile light duty

κωδικός code	χρώμα color
08.03.05.012	RAL 3020
08.03.05.013	RAL 5010

μήκος: 4 m
length: 4 m

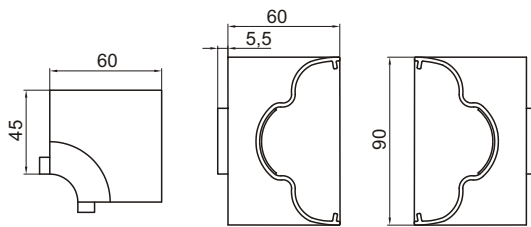

εσωτερική γωνία
internal corner

κωδικός
code

08.03.05.016

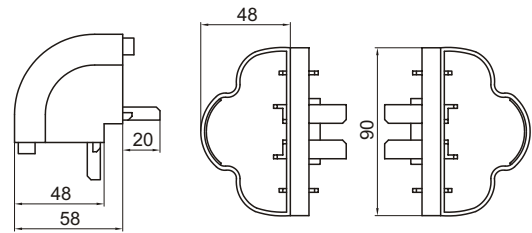

εξωτερική γωνία
external corner

κωδικός
code

08.03.05.015

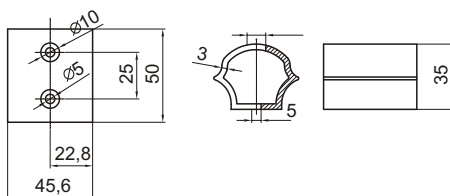

σύνδεσμος
connection piece

κωδικός
code

08.03.05.018

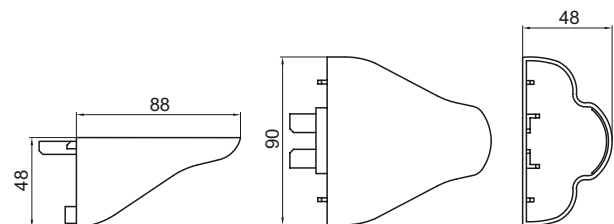

τελείωμα
end cap

κωδικός
code

08.03.05.017

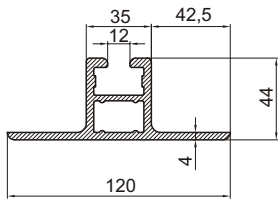

max. φορτίο (κατά προσέγγιση): 400 Kg/γραμμικό μέτρο
max. loading capacity: 400 Kg/linear metre

πολυεστερικό προφίλ "Τ - ΩΜΕΓΑ"
polyester "T - OMEGA" profile

κωδικός
code

08.03.05.024

μήκος: 4 m
χρώμα: RAL 9002
length: 4 m
color: RAL 9002

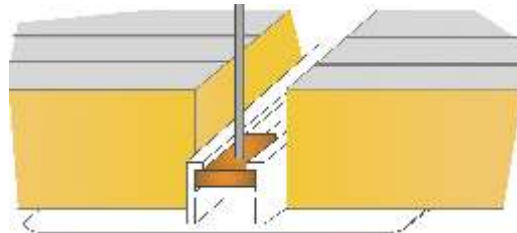

σύνδεσμος προφίλ για "Τ - ΩΜΕΓΑ"
adjusting profile for "T - OMEGA"

κωδικός
code

08.03.05.026

μήκος: 4 m
length: 4 m



παξιμάδι για προφίλ "Τ - ΩΜΕΓΑ"
metal nut for "T - OMEGA"

κωδικός
code

08.03.05.025

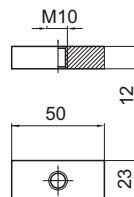

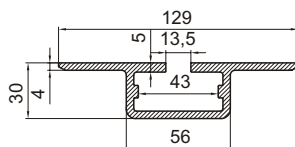

πολυεστερικό προφίλ "ΩΜΕΓΑ"
polyester "OMEGA" profile

κωδικός
code

08.03.05.022

μήκος: 4 m
χρώμα: RAL 9002
length: 4 m
color: RAL 9002



παξιμάδι για προφίλ "ΩΜΕΓΑ"
metal nut for "OMEGA"

κωδικός
code

08.03.05.023

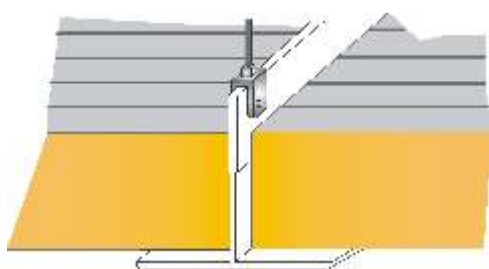
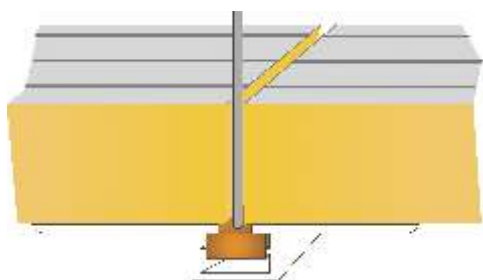
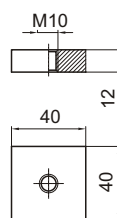

πολυεστερικό προφίλ "Τ"
polyester "T" profile

κωδικός
code

	A	B
08.03.05.004	80 mm	80 mm
08.03.05.003	200 mm	80 mm

μήκος: 4 m
χρώμα: RAL 9002
length: 4 m
color: RAL 9002

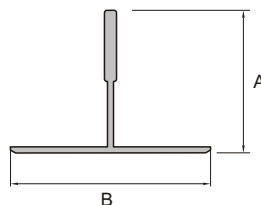

σύνδεσμος για προφίλ "Τ"
fixing screw for "T" profile

κωδικός
code

08.03.03.046



προφίλ αλουμινίου "Τ"
aluminium "T" profile

κωδικός
code

08.03.05.005

μήκος: 4 m
χρώμα: RAL 9002
length: 4 m
color: RAL 9002

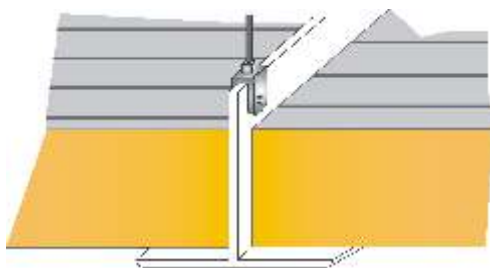
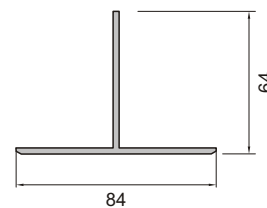

σύνδεσμος για προφίλ "Τ"
fixing screw for "T" profile

κωδικός
code

08.03.03.046



προφίλ αερισμού δαπέδου
ventilation floor profile

κωδικός
code

08.03.02.013

μήκος: 4 m
length: 4 m

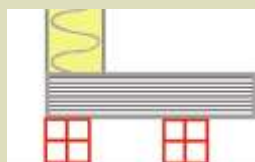

σε συνδυασμό με μεταλλικές ή νηλον ντίζες (δεν παρέχονται)
in combination to metallic or nylon screw beams (not provided)

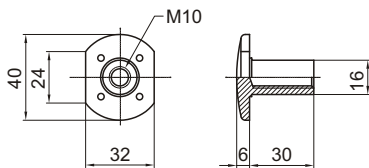

βίδα με πλαστικό σπείρωμα
screw with plastic insert

κωδικός
code

08.03.05.019

max. φορτίο (προτεινόμενο): 350 Kg
max. advised load: 350 Kg

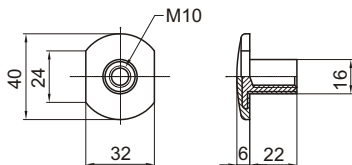

βίδα με μεταλλικό σπείρωμα
screw with steel insert

κωδικός
code

08.03.05.020

max. φορτίο (προτεινόμενο): 1000 Kg
max. advised load: 1000 Kg

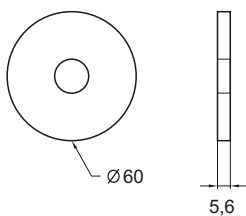

ροδέλα
washer for screw

κωδικός
code

08.03.05.021

βοηθάει στη διάχυση φορτίων
helps in load distribution



αποκλειστική διάθεση / exclusive distribution:

ΜΕΤΑΛ ΙΝΟΧ

the wholesale company

τηλ.: 210 3428480
fax: 210 3428532

tel.: +30 210 3428480
fax: +30 210 3428532

Ιερά Οδός 79 & Χαρτεργατών 2,
118 55, Αθήνα

79 Iera Odos & 2 Hartergatou st.,
118 55, Athens, Greece

e-mail: info@metalinox.gr
www.metalinox.gr

e-mail: info@metalinox.gr
www.metalinox.gr

ΠΡΟΦΙΛ ΘΑΛΑΜΩΝ COLD ROOM PROFILES

υγειονομικές γωνίες
hygienic corner profiles

σοβατεπί
plinth profiles

στρωτήρες
U channel profiles

προστατευτικά τοίχων
wall bumper profiles

